

REMOTE CONTROL USER GUIDE

■ ENGLISH ■ ESPAÑOL ■ FRANÇAIS

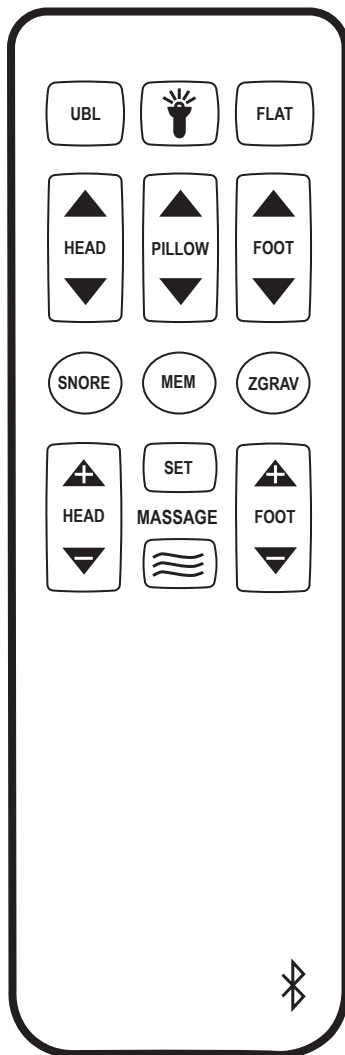

REMOTE CONTROL USER GUIDE

FLASHLIGHT BUTTON
Press and hold to turn the flashlight ON. Release the button to turn the flashlight OFF.

UNDERBED LIGHT BUTTON
Press to turn on/off underbed light feature.

PILLOW BUTTON
Press and hold raise or lower the pillow tilt section.

HEAD UP/DOWN BUTTON
Press and hold to raise or lower the head section.

SNORE BUTTON
Press to adjust the base to the factory default snore position. To reprogram, adjust the base, massage, and underbed light to the desired position, then simultaneously press and hold the Set button and Snore button until an audible sound is heard, then release both buttons.

HEAD MESSAGE INCREASE BUTTON
Press to turn on head massage. Press again to increase massage intensity. Massage turns off automatically after 15 minutes

HEAD MESSAGE DECREASE BUTTON
Once head massage is turned ON, press to decrease massage intensity. Once massage is at the lowest intensity, press again to turn massage OFF.

SET BUTTON
Use to program ZG, Snore, and Memory presets.

FLAT BUTTON
Press to lower the base to the level position. This button also turns off massagers.

FOOT UP/DOWN BUTTON
Press and hold to raise or lower the foot section.

MEMORY BUTTON
Press to adjust the base to the factory default memory position. To reprogram, adjust the base, massage, and underbed light to the desired position, then simultaneously press and hold the Set button and Memory button until an audible sound is heard, then release both buttons.

ZG (ZERO GRAVITY) BUTTON
Press to adjust the base to the factory default ZG position. To reprogram, adjust the base, massage, and underbed light to the desired position, then simultaneously press and hold the Set button and ZG button until an audible sound is heard, then release both buttons.

FOOT MESSAGE INCREASE BUTTON
Press to turn on foot massage. Press again to increase massage intensity. Massage turns off automatically after 15 minutes.

FOOT MESSAGE DECREASE BUTTON
Once foot massage is turned ON, press to decrease massage intensity. Once massage is at the lowest intensity, press again to turn massage OFF.

WAVE BUTTON
Press to turn massage on in wave mode. Press again to cycle through wave speeds.

ZG, SNORE, AND MEMORY BUTTONS:

To clear programmed settings and revert back to factory settings, simultaneously press and hold the HEAD DOWN button and FLAT button until an audible sound is heard, then release buttons.



NOTE

REMOTE CONTROL REQUIRES (3) AAA SIZE BATTERIES. TO CONSERVE BATTERY LIFE, THE TRANSMITTER TURNS OFF ALL FUNCTIONS WHEN ANY BUTTON IS PRESSED FOR MORE THAN 50 SECONDS.

REMOTE CONTROL PROGRAMMING - 1 REMOTE TO OPERATE 1 BASE

- 1 Simultaneously press and hold the HEAD UP and FOOT DOWN buttons on the remote control until the remote control backlight flashes, then release both buttons.

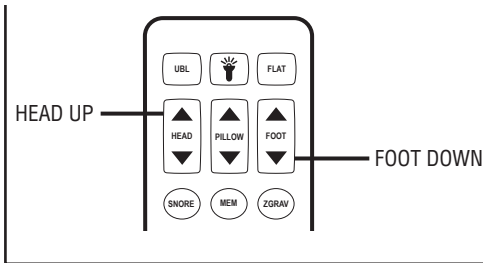

- 2 Unplug the base from the power outlet. Wait 3 minutes, then plug base back into power outlet. You have 1 minute to complete programming procedure.

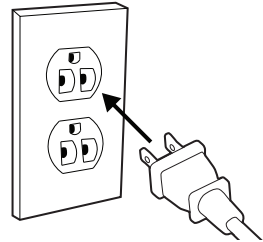

NOTE

AN ELECTRICAL SURGE PROTECTION DEVICE IS RECOMMENDED (NOT INCLUDED).

- 3 Simultaneously press and hold the HEAD DOWN and FOOT UP buttons on the remote control until you hear an audible sound, then release both buttons.

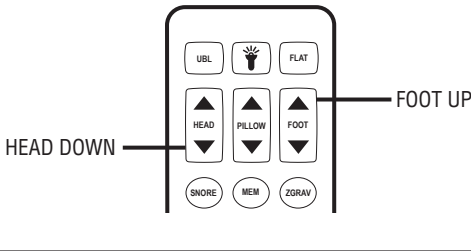

- 4 Operate the remote control to verify the base functions correctly.

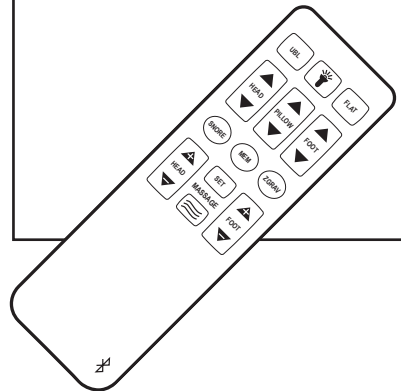

REMOTE CONTROL PROGRAMMING - 1 OR 2 REMOTES TO OPERATE 2 BASES

- 1 Plug both bases into power outlet. Operate each base to verify the base functions properly.

Lower both bases to the flat position.

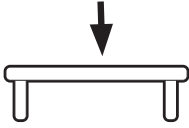

- 2 UNPLUG both bases. Place both bases on their sides close to each other.

 **CAUTION**

DUE TO RISK OF INJURY, TWO ADULTS ARE REQUIRED TO HANDLE AND MOVE ADJUSTABLE BASE.

- 3 Plug one end of the sync cable into the sync port (on the control box) of base 1. Plug the other end of the sync cable into the sync port (on the control box) of base 2.

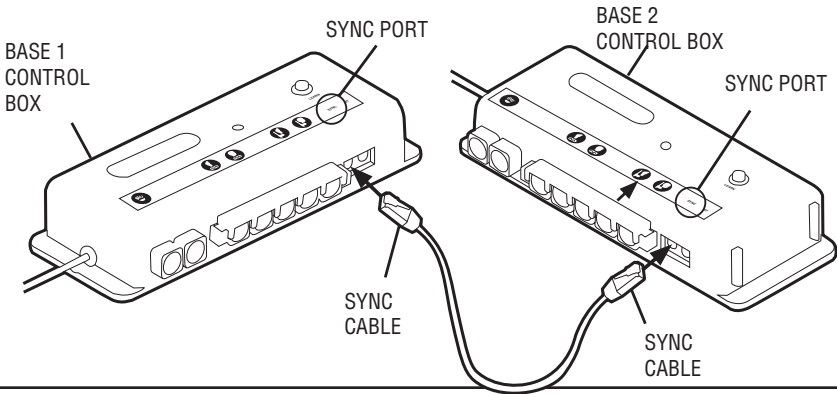

- 4 Turn both bases over onto their legs.

 **CAUTION**

MAKE SURE SYNC CABLE IS NOT CAUGHT IN BASE OR PINCH POINTS.

- 6 Operate the remote control(s) to verify both bases function correctly. IF USING TWO REMOTE CONTROLS, WAIT 5 SECONDS BETWEEN OPERATING THE FIRST AND SECOND REMOTE. If using only one remote control to operate both bases, store the second remote for use as a spare.

 **NOTE**

TO REVERT BACK TO 1-TO-1 PROGRAMMING, REMOVE SYNC CABLE FROM CONTROL BOXES.

- 5 Plug both bases back into power outlet.

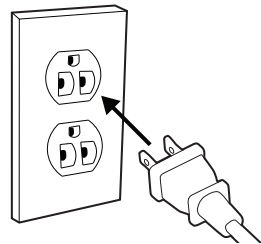

 **NOTE**

AN ELECTRICAL SURGE PROTECTION DEVICE IS RECOMMENDED (NOT INCLUDED).

POWER DOWN OPERATION

Your adjustable base, depending on model purchased, may have the following feature. Use this procedure to lower the base to flat during a power outage. Do NOT put batteries in power down device until necessary for use.

- 1 Insert (2) 9-volt alkaline batteries into the power brick .

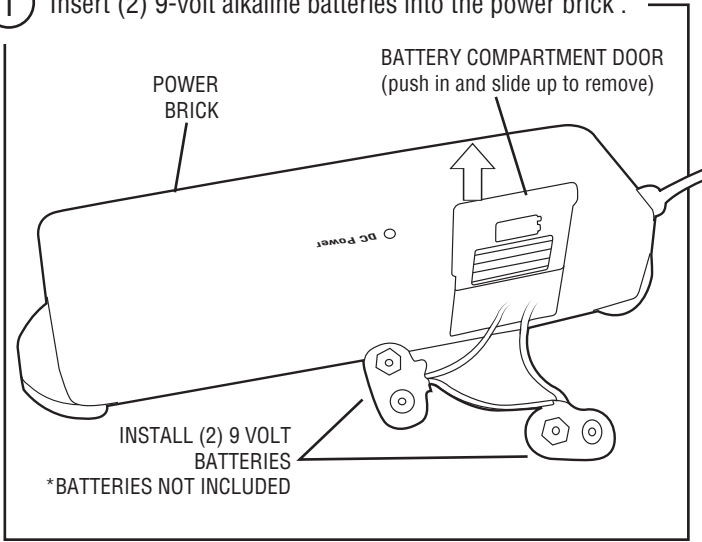

NOTE

BATTERIES (NOT INCLUDED) ARE GOOD FOR ONLY ONE USE.

- 2 Press the FLAT BUTTON on the remote control or in-line switch (if equipped) to adjust the base to the level position.

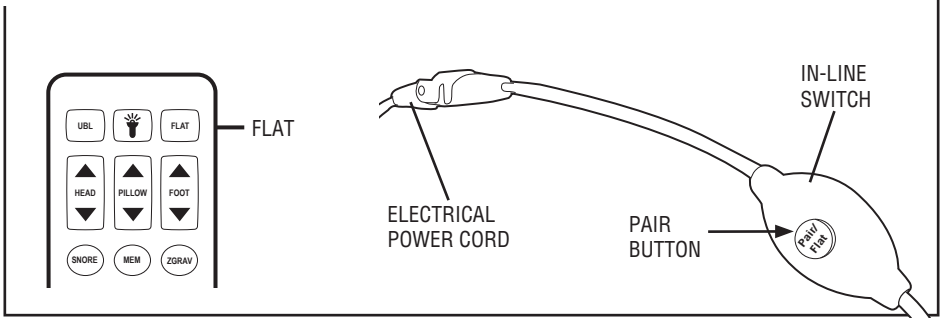

- 3 Remove batteries from power brick and discard.

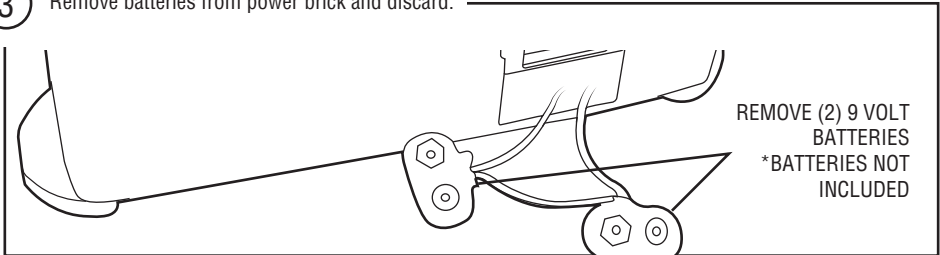

DE-SYNCING YOUR REMOTE - REPROGRAM 1 REMOTE TO 1 BASE

- 1 Remove the batteries from the remote control.

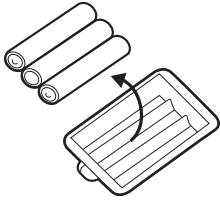

NOTE

QUANTITY & TYPE VARIES
ACCORDING TO BASE TYPE.

- 2 Simultaneously press and hold both the HEAD DOWN and FOOT UP buttons on the remote control for 2 minutes.

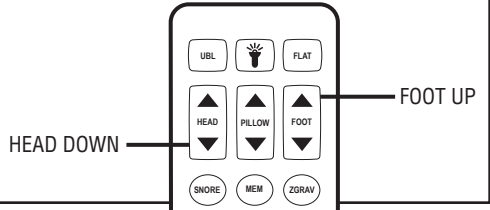

- 3 Place batteries back in the remote control.

- 4 Simultaneously press and hold both the HEAD DOWN and FOOT UP buttons on the remote control until the backlight on the remote control turns off.

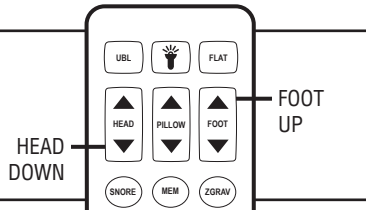

TROUBLESHOOTING

If the adjustable base fails to operate, investigate the symptoms and possible solutions provided in the chart below:

SYMPTOM	SOLUTION
No features of the base will activate.	<ul style="list-style-type: none"> • Program the remote control (see Remote Control Programming section of this manual for programming procedures). • Unplug power cord, wait 30 seconds and plug in to reset electronic components. • Electrical circuit breaker may be tripped. Check electrical service breaker box to verify. • Defective surge protection device or electrical outlet. Test outlet by plugging in another working appliance. • If the base was operated over the rated duty cycle, thermal switch opens. Wait 30 minutes before trying to operate the base. Once the base resumes normal operation, do not exceed the duty cycle.
Remote control backlight does not illuminate.	<ul style="list-style-type: none"> • Replace batteries in remote control.
Head or foot section will elevate, but will not return to the horizontal (flat) position.	<ul style="list-style-type: none"> • Base mechanism may be obstructed. Elevate base and check for obstruction. Remove obstruction. • Head section may be too close to the wall.
Excessive motor noise.	<ul style="list-style-type: none"> • If base is located on hard surface flooring, place carpet pieces or rubber caster cups under each leg or caster of the base. • Elevate the head or foot section a short distance (with the remote control) to realign the lift/lower mechanisms with the base support platform. • Verify that base is not positioned against a wall, nightstand, or other object that may cause vibration or noise. • If base is installed over a base frame, verify motors are not causing base frame (or base frame components) to vibrate.
Remote control synced to multiple bases.	<ul style="list-style-type: none"> • De-sync your remote control (see De-Syncing Your Remote section of this manual for de-syncing procedure).

ADVISORY

IMPORTANT INFORMATION

READ THE FOLLOWING INFORMATION CAREFULLY BEFORE USING THIS PRODUCT



WARNING

FOR OPTIMUM ADJUSTABLE BASE OPERATION, USE A GROUNDED, ELECTRICAL SURGE PROTECTION DEVICE (NOT INCLUDED). FAILURE TO USE A SURGE PROTECTION DEVICE COULD COMPROMISE SAFETY OR CAUSE PRODUCT MALFUNCTION.

ELECTRICAL RATING

INPUT: 100-240VAC, 50/60HZ, 1.6A. OUTPUT: 29VDC, 1.8A.

ELECTRICAL GROUNDING

This product is equipped with a polarized or grounded electrical power cord. The power cord will only fit into a grounded, electrical surge protection device (not included) or a grounded electrical outlet.

WARRANTY WARNING

Do not open any control boxes, motors or remote control devices (with the exception of the remote control and power down box battery compartments). The product warranty will be void if these components are tampered with. Do not attempt to alter component wiring or adjust or modify the structure of the product in any way or the warranty will be void. Any repair or replacement of base parts must be performed by authorized personnel.

LUBRICATION

This product is designed to be maintenance free. The lift motors are permanently lubricated and sealed—no additional lubrication is required. Do not apply lubricant to lift motor lead screws or any nylon nuts or the base may inadvertently creep downward from the elevated position.

LOCATION ENVIRONMENT

The level of sound experienced during operation is directly related to the location environment.

SERVICE REQUIREMENTS

Service technicians are not responsible for moving furniture, removing headboards and footboards or any items required to perform maintenance on the base. In the event the technician is unable to perform service due to lack of accessibility, the service call will be billed to the purchaser and the service will have to be rescheduled.

PRODUCT RATINGS

The base lift motors are not designed for continuous use. Reliable operation and full life expectancy will be realized as long as the lift motor operation does not exceed two (2) minutes over a twenty (20) minute period, or approximately 10% duty cycle. Note: Massage equipped bases are not designed for continuous, extended massage operation. Massage systems are rated for a maximum of 2 hours of use within any 6 hour period. Any attempt to circumvent or exceed product ratings will shorten the life expectancy of the product and may void the warranty.

The recommended maximum weight (including mattress) is 850 lb (385 kg) distributed evenly across the base. This product is not designed to support or lift this amount in the head or foot sections alone. Note: Exceeding the recommended weight restrictions could damage the base and void the warranty.

For best performance, consumers should enter and exit the adjustable base with the base in the flat (horizontal) position. Avoid placing entire weight on head or foot section of the base, including when in the raised position. **DO NOT STAND ON BASE AT ANY TIME.**

UL (Underwriters Laboratories) recognized components.

CFR 1633 approved for use with most mattresses.

ADVISORY

IMPORTANT INFORMATION

READ THE FOLLOWING INFORMATION CAREFULLY BEFORE USING THIS PRODUCT

SMALL CHILDREN / PETS WARNING

After the base is unboxed, immediately dispose of packaging material as it can smother small children and pets. To avoid injury, children or pets should not be allowed to play under or on the base. Children should not operate this base without adult supervision.

HOSPITAL USE DISCLAIMER

This base is designed for in-home use only. It is not approved for hospital use and does not comply with hospital standards. Do not use this base with tent type oxygen therapy equipment, or use near explosive gases. Manufacturer makes no representation or warranty that the adjustable base constitutes a medical device or is suitable for medical or therapeutic use.

PACEMAKER WARNING

This product produces a vibrating sensation. It is possible that individuals with heart-assist pacemakers may experience a sensation similar to exercise. Consult physician for complete information.

MASSAGE OPERATION

The massage feature will emit a minimal tone during operation. This is normal. When the massage level is increased, motor resonance will intensify accordingly.

LIFTING/LOWERING MECHANISMS

The lift/lower feature will emit a minimal humming sound during operation. This is normal. If excessive noise or vibration is experienced, reverse the movement action (up or down) of the base with the remote control. This should realign the base's activating mechanisms to the proper operational position.

FCC COMPLIANCE

The equipment has been tested and found to comply with the limits for a Class B digital device, pursuant to Part 15 of the FCC Rules. These limits are designed to provide reasonable protection against harmful interference when the equipment is operated in a residential environment. This equipment generates, uses, and can radiate radio frequency energy and, if not installed and used in accordance with the instruction manual, may cause harmful interference to radio communications. However, there is no guarantee that interference will not occur in a particular installation. If this equipment does cause harmful interference to radio or television reception, which can be determined by turning the equipment off and on, the user is encouraged to try to correct the interference by one or more of the following measures:

- Reorient or relocate the receiving antenna.
- Increase the separation between the equipment and receiver.
- Connect the equipment into an outlet on a circuit different from that to which the receiver is connected.
- Consult the dealer or an experienced radio/TV technician for help.

This device complies with Part 15 of the FCC rules. Operation is subject to the following conditions: (1) This device may not cause harmful interference, and (2) this device must accept any interference received, including interference that may cause undesired operation.

FCC Caution: Any changes or modifications not expressly approved by the party responsible for compliance could void the user's authority to operate this equipment.

Radio Frequency = 2.4GHz.

FUNCIONAMIENTO DEL CONTROL REMOTO

BOTÓN DE LUZ DE DESTELLO

Presione y sostenga para que la luz de destello se ENCIENDA. Suelte el botón para que la luz de destello se APAGUE.

BOTÓN PARA LA ILUMINACIÓN DEBAJO DE LA CAMA

Presione para encender o apagar la iluminación debajo de la cama.

BOTÓN DE INCLINACIÓN DE LA ALMOHADA

Mantenga presionado para subir o bajar la sección de inclinación de la almohada.

BOTÓN DE CABECERA ARRIBA/ABAJO

Oprima y sostenga para elevar o bajar la sección de la cabecera

BOTÓN SNORE (RONQUIDOS)

Presione para ajustar la base en la posición ronquidos predeterminados de fábrica. Para reprogramar, ajuste la base, el masaje y la iluminación debajo de la cama en la posición deseada, luego presione simultáneamente y mantenga presionados los botones de configuración y ronquidos hasta escuchar un sonido audible y luego suelte ambos botones.

BOTÓN PARA INCREMENTAR MASAJE DE CABEZA

Presione para activar el masaje de cabeza. Presiónelo nuevamente para incrementar la intensidad del masaje. El masaje se desactiva automáticamente después de 15 minutos.

BOTÓN PARA DISMINUIR MASAJE DE CABEZA

Una vez ACTIVADO el masaje de cabeza, presione para disminuir la intensidad del masaje. Cuando el masaje esté en su intensidad más baja, presiónelo nuevamente para DESACTIVAR el masaje.

BOTÓN DE CONFIGURACIÓN

Use para programar los valores preestablecidos de gravedad cero, ronquido y memoria.

BOTÓN DE POSICIÓN PLANA (FLAT)

Oprima para bajar la base a la posición nivelada. Este botón también apaga los masajeadores.

BOTÓN PARA ELEVAR/BAJAR LOS PIES

Presione y sostenga para elevar o bajar la parte de la piecera.

BOTÓN DE MEMORIA

Appuyez pour ajuster la base à la position mémorisée par défaut en usine. Para reprogramar, ajuste la base, el masaje y la iluminación debajo de la cama en la posición deseada, luego presione simultáneamente y mantenga presionados los botones de configuración y memoria hasta escuchar un sonido audible y luego suelte ambos botones.

BOTÓN ZG (GRAVEDAD CERO)

Presione para ajustar la base en la posición de gravedad cero predeterminada de fábrica. Para reprogramar, ajuste la base, el masaje y la iluminación debajo de la cama en la posición deseada, luego presione simultáneamente y mantenga presionados los botones de configuración y gravedad cero hasta escuchar un sonido audible y luego suelte ambos botones.

BOTÓN PARA INCREMENTAR MASAJE DE PIES

Presione para activar el masaje de pies. Presiónelo nuevamente para incrementar la intensidad del masaje. El masaje se desactiva automáticamente después de 15 minutos.

BOTÓN PARA DISMINUIR MASAJE DE PIES

Una vez ACTIVADO el masaje de pies, presione para disminuir la intensidad del masaje. Cuando el masaje esté en su intensidad más baja, presiónelo nuevamente para DESACTIVAR el masaje.

BOTÓN DE VIBRACIÓN ONDULATORIA

Presione para activar el masaje en modo de vibración ondulatoria. Presiónelo nuevamente para recorrer el ciclo de velocidades de vibración ondulatoria.

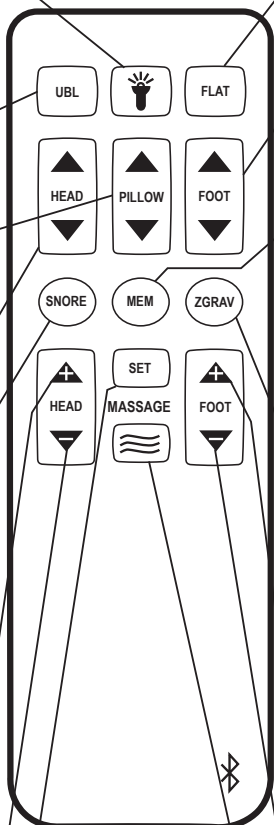

BOTONES DE GRAVEDAD CERO, RONQUIDOS Y MEMORIA:

Para borrar las configuraciones programadas y volver a la configuración de fábrica, presione simultáneamente y mantenga presionados los botones para BAJAR LA CABECERA y de posición PLANA (FLAT) hasta escuchar un sonido audible y luego suelte los botones.



NOTA

EL CONTROL REMOTO NECESITA (3) BATERÍAS TAMAÑO AAA. PARA ALARGAR LA VIDA DE LAS PILAS, EL TRANSMISOR APAGA TODAS LAS FUNCIONES AL PRESIONAR CUALQUIER BOTÓN POR MÁS DE 50 SEGUNDOS.

PROGRAMACIÓN DEL CONTROL REMOTO - 1 CONTROL REMOTO PARA OPERAR 1 BASE

- 1 Presione simultáneamente y mantenga presionados los botones para SUBIR LA CABECERA y BAJAR LOS PIES en el control remoto hasta que la luz de fondo comience a parpadear, luego suelte ambos botones.

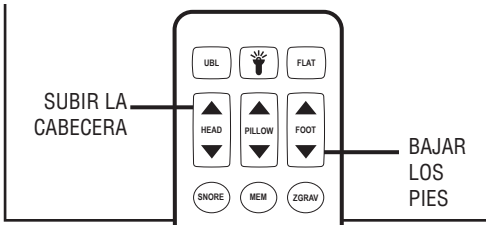

- 2 Desconecte la base del tomacorriente. Espere 3 minutos, luego vuelva a conectar la base al tomacorriente. Tiene un minuto para completar el procedimiento de programación.

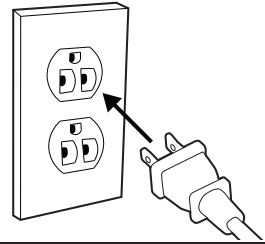

NOTA

SE RECOMIENDA UTILIZAR UN DISPOSITIVO DE PROTECCIÓN CONTRA SOBREVOLTAJE (NO INCLUIDO).

- 3 Presione simultáneamente y mantenga presionados los botones para BAJAR LA CABECERA y ELEVAR LOS PIES en el control remoto hasta que escuche un sonido audible, luego suelte ambos botones.

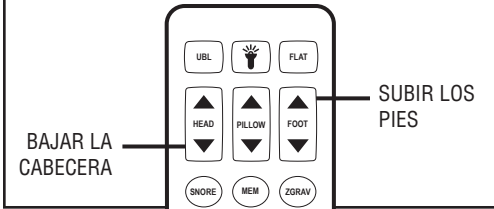

- 4 Haga funcionar el control remoto para verificar que la base funcione correctamente.

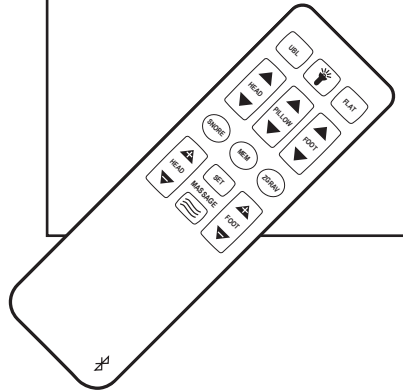

PROGRAMACIÓN DEL CONTROL REMOTO – 1 O 2 CONTROLES REMOTOS PARA OPERAR 2 BASES

- 1 Enchufe ambas bases a un tomacorriente. Haga funcionar cada una de las bases con su respectivo control remoto para verificar que funcionen correctamente.

Baje ambas bases hasta que queden en posición plana.

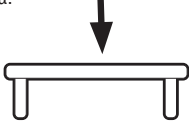

- 2 DESCONECTE ambas bases. Coloque ambas bases de lado, una cerca de la otra.

PRECAUCIÓN

DEBIDO AL RIESGO DE LESIONES, SE REQUIERE DE DOS PERSONAS PARA MANIPULAR Y MOVER LA BASE AJUSTABLE.

- 3 Conecte un extremo del cable de sincronización al puerto de sincronización (en la caja de control) de la base 1. Conecte el otro extremo del cable de sincronización al puerto de sincronización (en la caja de control) de la base 2.

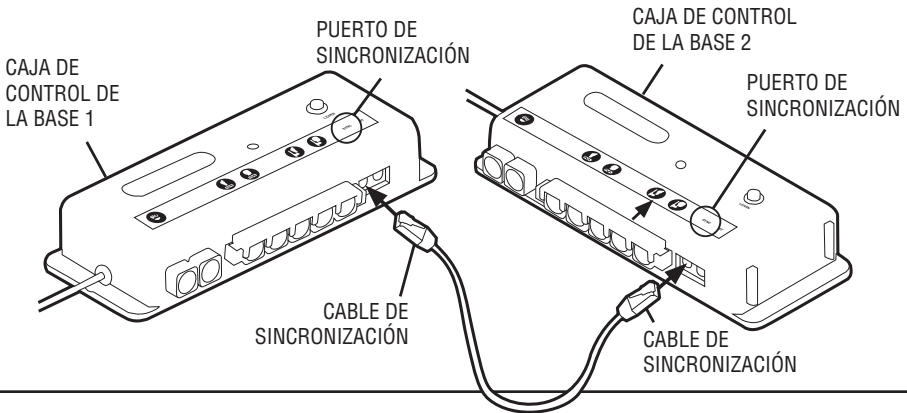

- 4 Dé vuelta a ambas bases de modo que se apoyen en sus patas.

PRECAUCIÓN

ASEGÚRESE DE QUE EL CABLE ESTÉ DESPEJADO Y LIBRE DE PUNTOS DE PELLIZCO.

- 6 Haga funcionar el(los) control(es) remoto(s) para verificar que la base funcione correctamente. SI USA DOS CONTROLES REMOTOS, ESPERE 5 SEGUNDOS ENTRE EL FUNCIONAMIENTO DEL PRIMER Y SEGUNDO CONTROL REMOTO. Si usa un solo control remoto para operar ambas bases, guarde el otro para usarlo como repuesto.

NOTA

PARA VOLVER A LA CONFIGURACIÓN 1 A 1, RETIRE EL CABLE DE SINCRONIZACIÓN DE LAS CAJAS DE CONTROL.

- 5 Enchufe ambas bases nuevamente al tomacorriente.

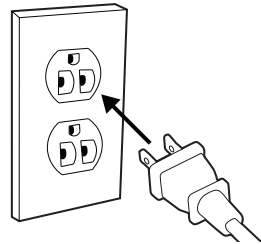

NOTA

SE RECOMIENDA UTILIZAR UN DISPOSITIVO DE PROTECCIÓN CONTRA SOBREVOLTAJE (NO INCLUIDO)

OPERACIÓN EN CASO DE INTERRUPCIÓN ELÉCTRICA

Su base ajustable, dependiendo del modelo adquirido, puede tener la siguiente característica. Realice este procedimiento para bajar la base a la posición plana durante un corte eléctrico. NO coloque baterías en el dispositivo para casos de interrupción eléctrica hasta que necesite usarlo.

- 1 Inserte (2) baterías alcalinas de 9 voltios en el bloque de alimentación.

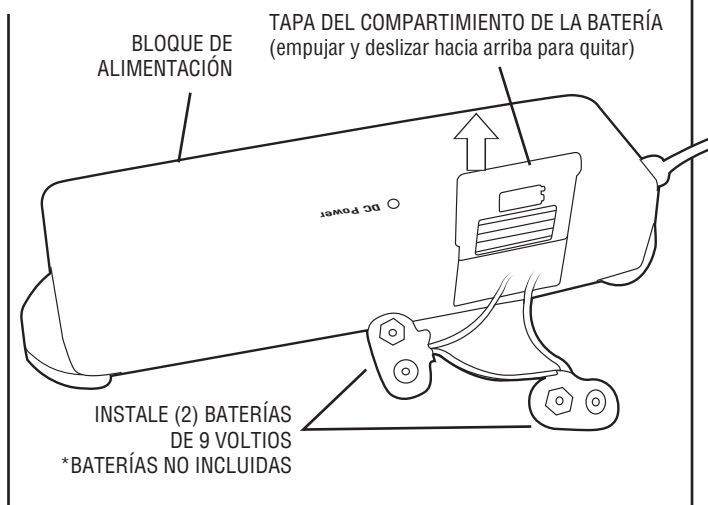

NOTA

LAS BATERÍAS SIRVEN PARA USAR SOLO UNA VEZ.

- 2 Presione el BOTÓN "FLAT" ("plano") en el control remoto o en el interruptor en línea (si está equipado) hasta que la base se encuentre en una posición plana.

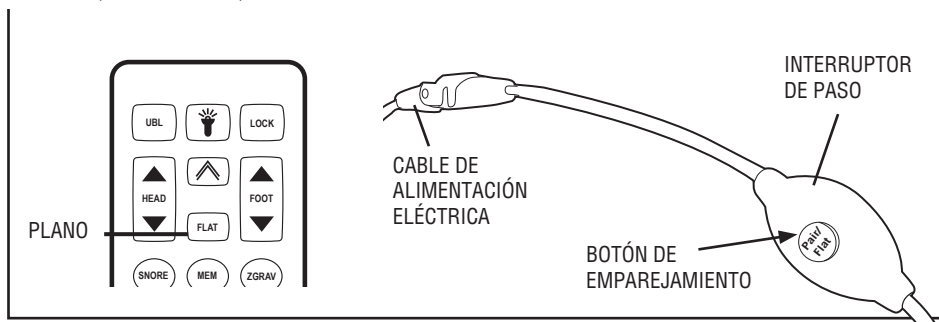

- 3 Retire las baterías del bloque de alimentación y deséchelas. Cuando se reestablece la energía del apagón, la base está lista para retomar su funcionamiento normal.

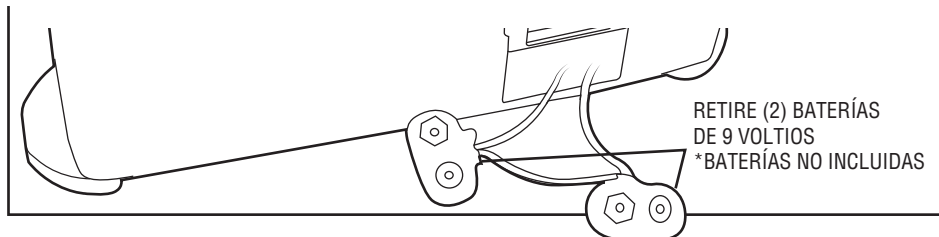

DESINCRONIZACIÓN DE SU CONTROL REMOTO - REPROGRAME 1 CONTROL REMOTO A 1 BASE

- 1 Quite las baterías del control remoto.

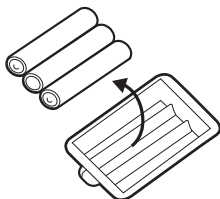

NOTA

LA CANTIDAD Y EL TIPO VARÍAN
SEGÚN EL TIPO DE BASE.

- 2 Presione simultáneamente y mantenga presionados los botones para bajar la cabecera (HEAD DOWN) y elevar el pie (FOOT UP) en el control remoto por 2 minutos.

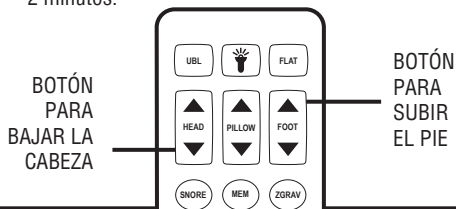

- 3 Vuelva a colocar las baterías en el control remoto.

- 4 Presione simultáneamente y mantenga presionados los botones para bajar la cabecera (HEAD DOWN) y elevar el pie (FOOT UP) en el control remoto hasta que se apague la luz de fondo del control remoto.

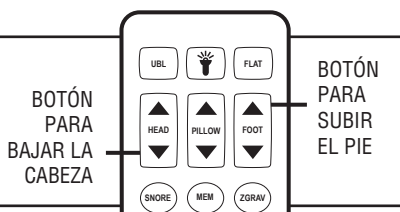

RESOLUCIÓN DE PROBLEMAS

Si la base ajustable no funciona, investigue los síntomas y las posibles soluciones que se proporcionan en el cuadro a continuación:

SÍNTOMA	SOLUCIÓN
No se activan las características de la base.	<ul style="list-style-type: none"> • Programe el control remoto (vea la sección de programación del control remoto de este manual para los procedimientos de programación). • Desconecte el cable de alimentación, espere 30 segundos y conéctelo para restablecer los componentes electrónicos. • Se podría activar el interruptor eléctrico. Revise la caja del interruptor del servicio eléctrico para verificar. • Dispositivo de protección contra descargas eléctricas defectuoso del toma de corriente. Pruebe el toma de corriente enchufando otro aparato que funcione. • Si la base se hizo funcionar durante el ciclo de trabajo nominal, se abre el interruptor térmico. Espere 30 minutos antes de intentar operar la base. Una vez que la base vuelva a su funcionamiento normal, no supere el ciclo de trabajo.
El fondo luminoso del control remoto no se ilumina.	<ul style="list-style-type: none"> • Reemplace las baterías en el control remoto.
Se elevan las secciones de pies y cabeza, pero no regresan a la posición horizontal (plana).	<ul style="list-style-type: none"> • El mecanismo de la base puede estar obstruido. Eleve la base y revise si hay alguna obstrucción. Retire la obstrucción. • La sección de la cabeza puede estar muy cerca de la pared.
Ruido excesivo del motor.	<ul style="list-style-type: none"> • Si la base está localizada en un piso de superficie dura, coloque pedazos de tapete o portavasos de hule debajo de cada pata o rueda de la base. • Eleve la sección de la cabeza o los pies a una corta distancia (con el control remoto) para realinear los mecanismos para subir/bajar con la plataforma de soporte de la base. • Verifique que la base no está posicionada contra la pared, buró u otro objeto que pueda causar vibración o ruido. • Si la base está instalada sobre un marco de base, verifique que los motores del masajeador (o los componentes del bastidor de la base) no estén provocando que vibre el bastidor de la base.
Control remoto sincronizado a varias bases.	<ul style="list-style-type: none"> • Desincronice su control remoto (vea la sección Desincronización de su control remoto de este manual para el procedimiento de desincronización).

INFORMACIÓN IMPORTANTE

LEA DETENIDAMENTE LA SIGUIENTE INFORMACIÓN ANTES DE USAR ESTE PRODUCTO



ADVERTENCIA

PARA UN FUNCIONAMIENTO ÓPTIMO DE LA BASE AJUSTABLE, UTILICE UN DISPOSITIVO DE PROTECCIÓN CONTRA SOBRETENSIÓN ELÉCTRICA CONECTADO A TIERRA (NO INCLUIDO). NO UTILIZAR TAL DISPOSITIVO PODRÍA PONER EN RIESGO LA SEGURIDAD U OCASIONAR EL MAL FUNCIONAMIENTO DEL PRODUCTO.

CARACTERÍSTICAS ELÉCTRICAS

ENTRADA: 100-240 V, 50/60 HZ, 1.6 A. SALIDA: 29 VCC, 1.8 A.

CONEXIÓN A TIERRA

Este producto está equipado con un cable eléctrico conectado a tierra o polarizado. El cable de alimentación encaja sólo en un dispositivo de protección contra sobretensión eléctrica puesto a tierra (no incluido), o en un tomacorriente puesto a tierra.

ADVERTENCIA DE LA GARANTÍA

No abra ninguna caja de control, motor ni dispositivo del control remoto (con la excepción de los compartimentos de baterías del control remoto y de la caja de desconexión eléctrica). La garantía del producto perderá validez si se alteran estos componentes. La garantía del producto perderá validez si se alteran estos componentes, si se altera el cableado de los componentes, o si se ajusta o modifica de manera alguna la estructura del producto. Cualquier reparación o reemplazo de las partes de la base debe ser realizado por personal autorizado.

LUBRICACIÓN

Este producto está diseñado para no necesitar mantenimiento. Los motores de elevación están permanentemente lubricados y sellados, no se necesita lubricación adicional. No aplique lubricante a los tornillos de avance del motor de elevación ni a las tuercas de nilón, de lo contrario la cama puede deslizarse accidentalmente hacia abajo desde la posición elevada.

ENTORNO DONDE SE ENCUENTRA UBICADO EL EQUIPO

El nivel de sonido experimentado durante el funcionamiento de la cama se relaciona directamente con el entorno en el que se encuentra ubicada.

REQUISITOS DE SERVICIO

Los técnicos de servicio no son responsables de mover muebles, quitar cabeceras y pies de cama o cualquier otro artículo requerido para realizar el mantenimiento a la base. En el caso de que el técnico no pueda realizar el servicio debido a falta de accesibilidad, la llamada de servicio se le facturará al comprador y el servicio se tendrá que programar para otra fecha.

ESPECIFICACIONES DEL PRODUCTO

Los motores de elevación de la base no están diseñados para uso continuo. Logrará un funcionamiento confiable y una expectativa de vida útil completa siempre que los motores de elevación no funcionen durante más de dos (2) minutos en un período de veinte (20) minutos o aproximadamente un 10% del ciclo de trabajo. Nota: Las bases equipadas con masaje no están diseñadas para una operación de masaje continuo y extendido. Los sistemas de masajes han sido diseñados para un máximo de 2 horas de uso en un período de 6 horas. Cualquier intento de evadir o exceder las especificaciones del producto acortará la vida útil del mismo y puede invalidar la garantía.

El peso restringido recomendado para las bases ajustables es de 385 kg (850 lb) en todos los tamaños. Este producto no está diseñado para soportar o elevar esta cantidad sólo en la sección de la cabeza o de los pies. Nota: Exceder las restricciones recomendadas en cuanto a peso podría dañar la cama y anular la garantía.

Para un mejor desempeño, los consumidores deben entrar y salir de la base ajustable con la base en la posición plana (horizontal). Evite colocar todo el peso en las secciones de la cabeza o los pies de la base, incluso cuando esté en la posición elevada. **NO SE PARE EN LA BASE EN NINGÚN MOMENTO.**

Componentes fabricados conforme a UL (Underwriters Laboratories).

CFR 1633 aprobado para el uso con la mayoría de los colchones.

INFORMACIÓN IMPORTANTE

LEA DETENIDAMENTE LA SIGUIENTE INFORMACIÓN ANTES DE USAR ESTE PRODUCTO

ADVERTENCIA SOBRE NIÑOS PEQUEÑOS Y MASCOTAS

Después de sacar la base de la caja, deseche de inmediato el material de embalaje pues puede asfixiar a niños pequeños o mascotas. Para evitar lesiones, no debe permitir que niños y mascotas jueguen abajo o encima de la base. Los niños no deben operar esta base sin la supervisión de un adulto.

LIMITACIÓN DE RESPONSABILIDAD EN USOS HOSPITALARIOS

Esta base está diseñada para uso en el hogar únicamente. No está aprobada para el uso en hospitales y no cumple con las normas hospitalarias. No use esta base con equipo de terapia de oxígeno tipo tienda de campaña ni use cerca de gases explosivos. El fabricante no afirma o garantiza que la base ajustable constituye un dispositivo médico o es adecuado para uso médico o terapéutico.

ADVERTENCIA POR MARCAPASOS

Este producto genera una sensación de vibración. Es posible que los individuos con marcapasos experimenten una sensación similar a cuando realizan ejercicio. Consulte al médico para obtener más información.

OPERACIÓN DE MASAJES

La función de masajes emitirá un sonido mínimo durante la operación. Este sonido es normal. Al incrementar el nivel de los masajes, la resonancia del motor se intensificará en consecuencia.

MECANISMOS DE ELEVACIÓN/DESCENSO

La función de elevación/descenso emitirá un zumbido mínimo durante la operación. Este sonido es normal. Si se experimenta ruido o vibraciones en exceso, invierta la acción de movimiento (hacia arriba o hacia abajo) de la base con el control remoto. Esto debe realinear los mecanismos de activación de la base a la posición de operación apropiada.

CONFORMIDAD CON LA FCC (FEDERAL COMMUNICATIONS COMMISSION)

Se han realizado pruebas al equipo y se ha encontrado que cumple con los límites para un dispositivo digital de Clase B conforme a la Parte 15 de las normas de la FCC. Estos límites están diseñados para proporcionar una protección razonable contra interferencia dañina cuando el equipo se usa en un entorno residencial. Este equipo genera, usa y puede emitir energía de radiofrecuencia y, si no está instalado y no se usa de acuerdo con el manual de instrucciones, puede causar interferencia dañina en comunicaciones de radio. Sin embargo, no se garantiza que no habrá interferencia en una instalación en particular. Si este equipo causa interferencia dañina en la recepción de radio o televisión, que se puede determinar al apagar y encender el equipo, se aconseja al usuario que intente corregir la interferencia con una o más de las siguientes medidas:

- Vuelva a orientar o ubicar la antena receptora.
- Aumente la separación entre el equipo y el receptor.
- Conecte el equipo a un tomacorriente en un circuito que sea diferente al que está conectado el receptor.
- Para obtener ayuda, consulte al comerciante o a un técnico de radio/TV con experiencia.

Este dispositivo cumple con la Parte 15 de las normas FCC. El funcionamiento está sujeto a las siguientes condiciones: (1) Este dispositivo no puede causar interferencia dañina, y (2) este dispositivo debe aceptar cualquier interferencia recibida, incluso aquella que pueda causar un funcionamiento no deseado.

Precaución conforme a la FCC: Cualquier cambio o modificación no aprobada expresamente por la parte responsable de cumplimiento podría invalidar la autoridad del usuario para operar este equipo.

Frecuencia de Radio = 2.4GHz.

FONCTION DE TÉLÉCOMMANDE

BOUTON DE LAMPE DE POCHE
Appuyez et tenez pour ALLUMER la lampe. Relâchez le bouton pour ÉTEINDRE la lumière.

BOUTON VEILLEUSE SOUS LE LIT
Appuyez pour mettre l'éclairage sous le lit sous et hors tension.

BOUTON D'INCLINAISON DE L'OREILLER
Appuyez et maintenez enfoncé pour soulever ou abaisser la section d'inclinaison de l'oreiller.

BOUTON D'ÉLEVATION/ABAISSEMENT DE LA TÊTE
Appuyez et tenez pour élever ou abaisser la section de la tête

BOUTON SONRE (RONFLEMENT)
Appuyez pour ajuster la base à la position veille mémorisée par défaut en usine. Pour reprogrammer, ajustez la base, le massage et la lumière sous le lit à la position désirée, puis appuyez simultanément et maintenez enfoncés les boutons de réglage et de ronflement jusqu'à l'émission d'un son audible, puis relâchez les deux boutons.

BOUTON POUR AUGMENTER LE MASSAGE DE TÊTE
Appuyez pour activer le massage de la tête. Appuyez de nouveau pour augmenter l'intensité du massage. Le massage se désactive automatiquement après 15 minutes.

BOUTON POUR DIMINUER LE MASSAGE DE TÊTE
Une fois que le massage de tête est ACTIVÉ, appuyez pour diminuer l'intensité du massage. Une fois que le massage à l'intensité la plus basse, appuyez de nouveau pour DÉSACTIVER le massage.

BOUTON DE RÉGLAGE
Utilisez pour programmer les pré-réglages de gravité zéro, ronflement et mémoire.

BOUTON DE POSITION À PLAT (FLAT)
Appuyez pour baisser la base à la position de niveau. TcE bouton arrête également les massages.

BOUTON D'ÉLEVATION/ABAISSEMENT DES PIEDS
Pour soulever ou abaisser le pied de lit, appuyez sur ces boutons et maintenez-les enfoncés.

BOUTON MÉMOIRE
Appuyez pour ajuster la base à la position mémorisée par défaut en usine. Pour reprogrammer, ajustez la base, le massage et la lumière sous le lit à la position désirée, puis appuyez simultanément et maintenez enfoncés les boutons de réglage et de mémoire jusqu'à l'émission d'un son audible, puis relâchez les deux boutons.

BOUTON ZG (GRAVITÉ ZÉRO)
Appuyez pour ajuster la base à la position gravité zéro mémorisée par défaut en usine. Pour reprogrammer, ajustez la base, le massage et la lumière sous le lit à la position désirée, puis appuyez simultanément et maintenez enfoncés les boutons de réglage et de gravité zéro jusqu'à l'émission d'un son audible, puis relâchez les deux boutons.

BOUTON POUR AUGMENTER LE MASSAGE DES PIEDS
Appuyez pour activer le massage des pieds. Appuyez de nouveau pour augmenter l'intensité du massage. Le massage se désactive automatiquement après 15 minutes.

BOUTON POUR DIMINUER LE MASSAGE DES PIEDS
Une fois le massage de pieds est ACTIVÉ, appuyez pour diminuer l'intensité du massage. Une fois le massage à l'intensité la plus basse, appuyez de nouveau pour DÉSACTIVER le massage.

BOUTON DE VAGUE
Appuyez pour activer la fonction de massage en mode vague. Appuyez à nouveau pour faire défiler les vitesses de vague.

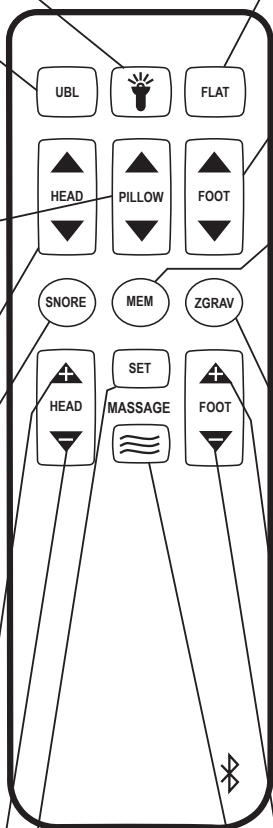

BOUTONS DE GRAVITÉ ZÉRO, RONFLEMENT ET MÉMOIRE:

Pour effacer les réglages programmés et revenir aux réglages d'usine, appuyez simultanément et maintenez enfoncés les boutons D'ABAISSEMENT DE LA TÊTE et de position À PLAT (FLAT) jusqu'à ce qu'un son audible se fasse entendre, puis relâchez les boutons.



REMARQUE

TROIS (3) PILES AA SONT REQUISES POUR LA TÉLÉCOMMANDE À DISTANCE. POUR ÉCONOMISER LES PILES, L'ÉMETTEUR ARRÊTE TOUTES LES FONCTIONS LORSQU'UN BOUTON QUELCONQUE EST ENFONCÉ PENDANT PLUS DE 50 SECONDES.

PROGRAMMATION DE LA TÉLÉCOMMANDE - 1 TÉLÉCOMMANDE POUR FAIRE FONCTIONNER 1 BASE

- 1 Appuyez et tenez les boutons ABAISSEMENT DE LA TÊTE et ABAISSEMENT DU PIED sur la télécommande jusqu'à ce que le rétro-éclairage de la télécommande clignote, puis relâchez les deux boutons.

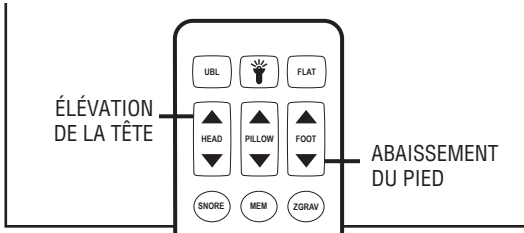

- 2 Débranchez la base de la prise d'alimentation. Attendez 3 minutes, puis rebranchez la base dans la prise d'alimentation. Vous disposez de 1 minute pour exécuter la procédure de programmation.

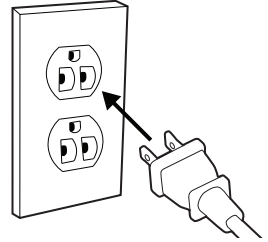

- 3 Appuyez et tenez simultanément les boutons d'ÉLEVATION DE LA TÊTE et d'ABAISSEMENT DU PIED sur la télécommande jusqu'à ce qu'un son soit émis, puis relâchez les deux boutons.

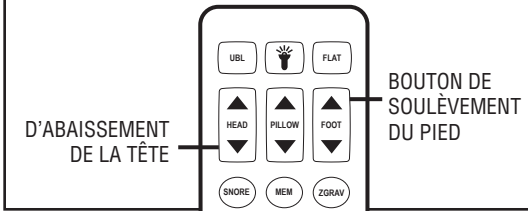

NOTE

UN DISPOSITIF DE PROTECTION CONTRE LES SURTENSIONS EST RECOMMANDÉ (NON COMPRIS).

- 4 Faites fonctionner la télécommande pour vérifier que la base fonctionne correctement.

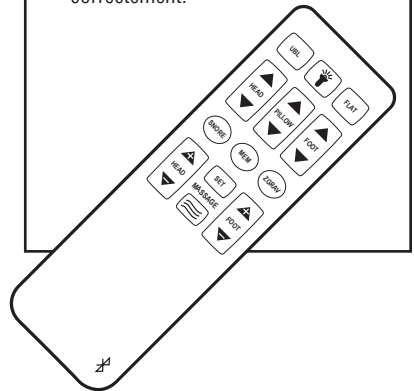

PROGRAMMATION DE LA TÉLÉCOMMANDE - 1 OU 2 TÉLÉCOMMANDES POUR FAIRE FONCTIONNER 2 BASES

- 1 Branchez les deux bases dans une prise électrique. Faites fonctionner chaque base avec leur télécommande respective pour vérifier que la base fonctionne correctement.

Abaissez les deux bases à la position à plat.

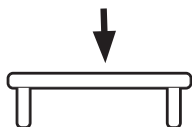

- 2 Retournez les deux bases sur leurs pieds.

ATTENTION

VEILLEZ À CE QUE LE CÂBLE DE SYNCHRONISATION N'EST PAS COINCÉ DANS LA BASE OU DES POINTS DE PINCEMENT.

- 3 Branchez une extrémité du câble de synchronisation dans le port de synchronisation (sur la boîte de commande) de la base 1. Branchez l'autre extrémité du câble de synchronisation dans le port de synchronisation (sur la boîte de commande) de la base 2.

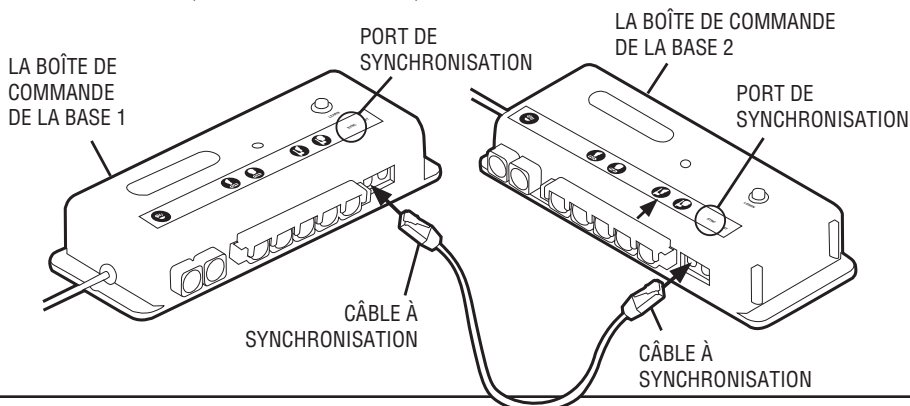

- 4 Retournez les deux bases sur leurs pieds.

ATTENTION

VEILLEZ À CE QUE LE CÂBLE DE SYNCHRONISATION N'EST PAS COINCÉ DANS LA BASE OU DES POINTS DE PINCEMENT.

- 5 Rebranchez les deux bases dans une prise électrique.

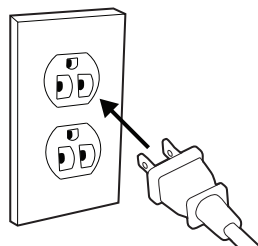

REMARQUE

UN DISPOSITIF DE PROTECTION CONTRE LES SURTENSIONS EST RECOMMANDÉ (NON COMPRIS).

- 6 Faites fonctionner la ou les télécommandes afin de vérifier que les deux bases fonctionnent correctement. SI VOUS UTILISEZ DEUX TÉLÉCOMMANDES, ATTENDEZ 5 SECONDES ENTRE L'OPÉRATION DE LA PREMIÈRE TÉLÉCOMMANDE ET LA DEUXIÈME. Si une seule télécommande est utilisée pour opérer les deux bases, rangez la deuxième télécommande qui sera utilisée comme réserve.



REMARQUE

POUR REVENIR À UNE PROGRAMMATION 1 À 1, RETIREZ LE CÂBLE DE SYNCHRONISATION DES BOÎTES DE COMMANDE.

MISE HORS TENSION

Votre base réglable, selon le modèle acheté, peut avoir la fonction suivante. Suivre les étapes suivantes pour remettre la base en position horizontale (à plat) en cas de panne d'électricité. Ne PAS insérer de piles dans le dispositif de mise hors tension sauf juste avant son utilisation.

- 1 Insérer (2) piles alcalines de 9 volts dans le bloc d'alimentation.

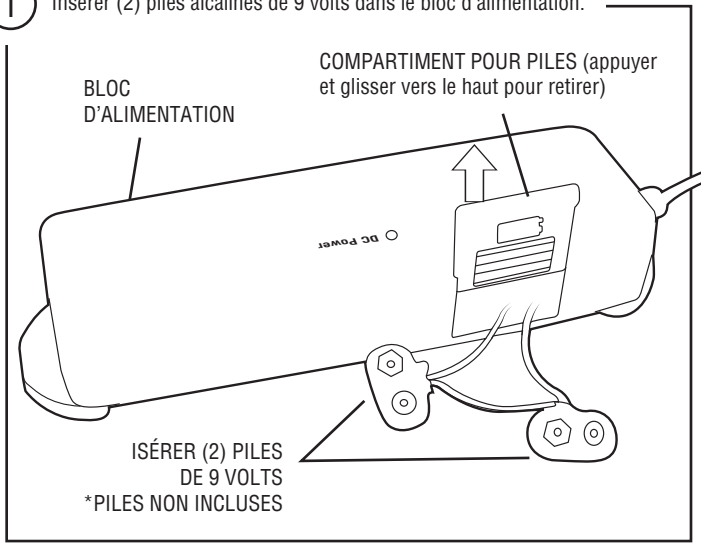

NOTE

LES PILES (NON INCLUSES) SONT À USAGE UNIQUE SEULEMENT.

- 2 Appuyer sur le BOUTON À PLAT sur la télécommande ou sur l'interrupteur de secteur (le cas échéant) pour régler la base à la position horizontale.

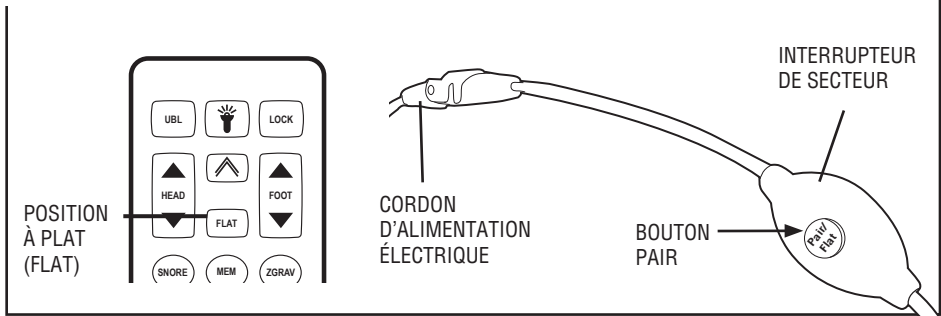

- 3 Retirer les piles du bloc d'alimentation et disposer. Après la panne, une fois le courant revenu, la base est prête à activer normalement.

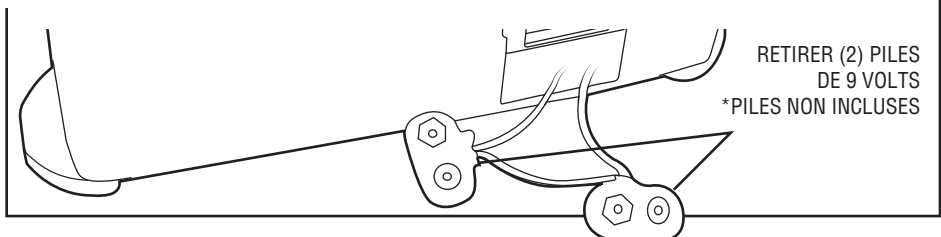

DÉSYNCHRONISATION DE VOTRE TÉLÉCOMMANDE - REPROGRAMMEZ 1 TÉLÉCOMMANDE À 1 BASE

- 1 Retirez les piles de la télécommande.

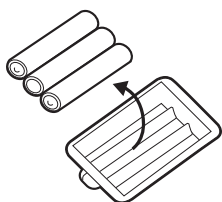

REMARQUE

LE NOMBRE ET LE MODÈLE VARIENT
EN FONCTION DU MODÈLE DE BASE.

- 2 Appuyez simultanément et tenez les boutons d'abaissement de la tête (HEAD DOWN) et de soulèvement du pied (FOOT UP) sur la télécommande pendant 2 minutes.

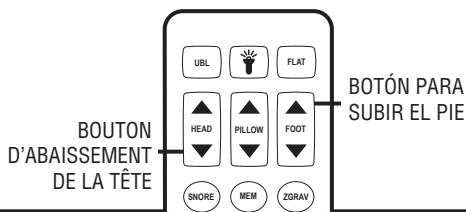

- 3 Remplacez les piles dans la télécommande.

- 4 Appuyez simultanément et tenez les boutons d'abaissement de la tête (HEAD DOWN) et de soulèvement du pied (FOOT UP) sur la télécommande jusqu'à ce que le rétroéclairage sur la télécommande s'éteigne.

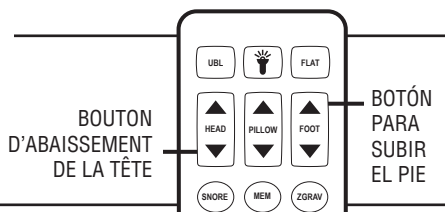

DÉPANNAGE

Si la base ajustable ne fonctionne pas, faites une recherche des symptômes et des solutions possibles indiquées sur le tableau ci-après:

SYMPTÔME	SOLUTION
Aucune fonction de la base ne s'active.	<ul style="list-style-type: none">• Programmez la télécommande (voyez les procédures de programmation dans la section Programmation de la télécommande dans ce manuel).• Débranchez le cordon d'alimentation, attendez 30 secondes et rebranchez-le pour réinitialiser les composants électroniques.• Le disjoncteur électrique s'est peut-être déclenché. Vérifiez la boîte des disjoncteurs d'installation électrique.• Dispositif de limiteur de surtension ou prise électrique défectueux. Testez la prise en branchant un autre appareil qui fonctionne.• Si la base a été opérée sur un cycle de service dépassant la valeur nominale, le thermocontacts'ouvrira. Attendez 30 minutes avant d'essayer d'opérer la base. Une fois que la base retrouve son opération normale, ne pas dépasser le cycle de service nominal.
Le voyant de la télécommande ne s'illumine pas.	<ul style="list-style-type: none">• Remplacez les piles dans la télécommande.
La section de la tête ou des pieds se relève, mais la base ne se remet pas en position horizontale (à plat).	<ul style="list-style-type: none">• Le mécanisme de la base peut être obstrué. Élevez la base et vérifiez s'il y a une obstruction. Retirez l'obstruction.• La section de la tête est peut-être trop proche du mur.
Bruit excessif du moteur de massage.	<ul style="list-style-type: none">• Si la base se trouve sur un plancher dur, glissez des morceaux de tapis ou des coupes à roulettes en caoutchouc sous chaque pied ou roulette de la base.• Élevez la section tête ou pied une courte distance (avec la télécommande) afin de réaligner les mécanismes pour lever ou abaisser avec la plateforme du support de base.• Vérifiez que la base n'est pas placée contre un mur, une table de nuit ou un autre objet pouvant causer une vibration ou un bruit.• Si la base est installée sur un cadre de base, vérifiez que les moteurs de massage ne causent pas une vibration du cadre de la base (ou des éléments du cadre de la base).
Télécommande synchronisée avec plusieurs bases.	<ul style="list-style-type: none">• Désynchronisez votre télécommande (vous reportez à la section Désynchronisation de votre télécommande de ce manuel pour la procédure de désynchronisation).

INFORMATION IMPORTANTE

LISEZ ATTENTIVEMENT L'INFORMATION SUIVANTE AVANT D'UTILISER CE PRODUIT



AVERTISSEMENT

POUR UNE OPÉRATION DE BASE RÉGLABLE OPTIMALE, UTILISEZ UN DISPOSITIF DE PROTECTION DE SURTENSION ÉLECTRIQUE RELIÉ À LA TERRE (NON INCLUS). L'OMISSION D'UTILISER UN DISPOSITIF DE PROTECTION CONTRE LES SURTENSIONS PEUT COMPROMETTRE LA SÉCURITÉ OU ENTRAÎNER UN FONCTIONNEMENT DÉFECTUEUX DU PRODUIT.

CARACTÉRISTIQUES ÉLECTRIQUES NOMINALES
ENTRÉE - 100-240 V, 50/60 HZ, 1,6 A. SORTIE - 29 VCC, 1,8 A.

MISE À LA TERRE ÉLECTRIQUE

Ce produit est équipé d'un câble d'alimentation électrique polarisée ou relié à la terre. Le câble ne s'insérera que dans un dispositif de protection contre les surtensions (non fourni) ou une prise électrique avec mise à la terre.

AVERTISSEMENT CONCERNANT LA GARANTIE

N'ouvrez jamais les boîtes de commande, les moteurs ni les télécommandes (sauf pour le compartiment de la pile de la télécommande et de la boîte d'alimentation en cas de mise hors tension). Toute tentative d'ouvrir ces composants entraînera l'annulation de la garantie. La garantie sera également annulée si vous tentez de modifier le filage des composants, ou d'ajuster ou modifier la structure du produit de quelque manière que ce soit. Toute réparation ou remplacement des pièces de base doit être effectué par du personnel autorisé.

LUBRIFICATION

Ce produit a été conçu pour ne pas nécessiter d'entretien. Les moteurs de soulèvement sont lubrifiés en permanence et scellés, de sorte qu'aucune lubrification supplémentaire n'est requise. N'appliquez donc pas de lubrifiant sur les filets d'engagement du moteur de soulèvement ni sur les écrous en nylon, sinon le lit risque de perdre son élévation.

ENVIRONNEMENT D'INSTALLATION

Le niveau du son ressenti pendant l'opération est lié directement à l'environnement d'installation.

EXIGENCES EN MATIÈRE D'ENTRETIEN

Les techniciens de service ne sont pas responsables du déplacement des meubles, à retirer les têtes de lit et pieds de lit ou tout autre élément requis pour effectuer la maintenance sur la base. Dans l'éventualité où le technicien est incapable de fournir le service à cause de l'inaccessibilité, l'appel de service sera tout de même facturé à l'acheteur et devra être remis à une date ultérieure.

CARACTÉRISTIQUES NOMINALES DU PRODUIT

Les moteurs de levage de la base sont pas conçus pour un usage continu. On obtiendra une opération fiable et une pleine longévité tant que l'opération du moteur de levage ne dépasse pas un fonctionnement continu de deux (2) minutes sur une période de vingt (20) minutes ou environ 10% du cycle de travail. Remarque: Les lits équipés d'un système de massage ne sont pas construits pour une utilisation continue ni prolongée. Le régime nominal des systèmes de massage est prévu pour un maximum de deux (2) heures d'utilisation sur une période de six (6) heures. Toute tentative de contourner ou dépasser ces caractéristiques nominales vont diminuer la durée de vie du produit et risquent d'annuler la garantie.

Les poids maximale recommandée (inclus le matelas) est de 385kg (850 lb) réparties uniformément à travers la base. Ce produit n'a pas été conçu pour supporter ou pour soulever ce poids sur la tête ou le pied du lit uniquement. Remarque : Le dépassement des limites de poids recommandées pourraient endommager la base et annuler la garantie.

Pour le meilleur rendement, la base réglable doit se trouver à plat (position horizontale) au moment d'y entrer et d'en sortir. Éviter de mettre tout le poids à la tête ou au pied de la section de la base, incluant lorsqu'en position levée. **NE PAS SE TERNIR DEBOUT SUR LA BASE, EN AUCUN TEMPS.**

Les composants sont conformes aux exigences UL (Underwriters Laboratories).

CFR 1633 approuvé pour utiliser avec la majorité des matelas.

INFORMATION IMPORTANTE

LISEZ ATTENTIVEMENT L'INFORMATION SUIVANTE AVANT D'UTILISER CE PRODUIT

AVERTISSEMENT POUR JEUNES ENFANTS ET ANIMAUX

DOMESTIQUES

Une fois la base déballée, jetez immédiatement le matériel d'emballage qui constitue un risque d'étouffement pour les jeunes enfants et les animaux domestiques. Pour éviter les blessures, les enfants et les animaux domestiques ne devraient pas avoir la permission de jouer sous ou sur la base. Les enfants ne doivent pas faire fonctionner cette base sans la supervision d'un adulte.

DÉGAGEMENT DE RESPONSABILITÉ POUR UTILISATION EN MILIEU HOSPITALIER

Cette base est conçue uniquement pour un usage à domicile. Elle n'est pas approuvée pour une utilisation en milieu hospitalier et n'est pas conforme aux normes des hôpitaux. N'utilisez pas cette base avec un équipement d'oxygénothérapie de type tente, ni l'utilisez près de gaz explosifs. Le fabricant ne fait aucune déclaration ni n'offre aucune garantie que la base ajustable constitue un appareil médical ni qu'il convient pour un usage médical ou thérapeutique.

AVERTISSEMENT POUR STIMULATEUR CARDIAQUE

Ce produit émet une sensation de vibration. Il est possible que les personnes dotées d'un stimulateur cardiaque ressentent une sensation semblable à de l'exercice. Veuillez consulter un médecin pour des informations complètes.

OPÉRATION DE MASSAGE

La fonction de massage émettra une tonalité minimale pendant l'opération. Ceci est normal. Lorsque le niveau de massage est augmenté, la résonance du moteur s'intensifiera en conséquence.

MÉCANISMES POUR LEVER ET ABAISSER

La fonction de lever et abaisser émettra un bourdonnement pendant son opération. Ceci est normal. S'il y a un excès de bruit ou de vibration, inversez le mouvement (monter ou descendre) de la base avec la télécommande. Ceci devrait réaligner les mécanismes de la base avec la bonne position d'opération.

CONFORMITÉ FCC (COMMISSION FÉDÉRALE DES COMMUNICATIONS)

L'équipement a été testé et déclaré conforme aux limites pour un appareil numérique de classe B, en accord avec la partie 15 des règlements de la FCC. Ces limites sont conçues pour fournir une protection raisonnable contre l'interférence nuisible lorsqu'un équipement est opéré dans un milieu résidentiel. Cet équipement génère, utilise et peut émettre des signaux radioélectriques qui s'il n'est pas installé et utilisé conformément aux instructions du manuel, peuvent causer l'interférence nuisible aux communications radio. Cependant, il n'existe aucune garantie que l'interférence ne se produira pas dans une installation particulière. Si cet équipement est à l'origine d'interférence nuisible à la réception radiophonique et télévisuelle, ce qui peut être déterminé en allumant puis en éteignant l'équipement, l'utilisateur est invité à prendre l'une ou plusieurs des mesures suivantes pour tenter de remédier à l'interférence:

- Réorientez ou changez l'antenne réceptrice de place.
- Augmentez la distance entre l'équipement et le récepteur.
- Branchez l'équipement dans une prise appartenant à un circuit différent de celui auquel est connecté le récepteur.
- Consultez le concessionnaire ou un technicien radiotélévision expérimenté pour obtenir de l'aide.

Cet appareil est conforme aux stipulations de la partie 15 des règlements de la FCC. Son fonctionnement est sujet aux conditions suivantes : (1) Cet appareil ne doit causer aucun brouillage préjudiciable, et (2) cet appareil doit accepter toute interférence reçue, y compris toute interférence pouvant entraîner un fonctionnement non désiré.

Mise en garde de la FCC : Tous changements ou modifications non expressément approuvés par la partie responsable de la conformité pourraient annuler l'autorisation accordée à l'utilisateur d'utiliser cet appareil.

Fréquence radio = 2,4 GHZ.

